



NÁVOD K OBSLUZE

[U-MATCH KANÁLOVÉ JEDNOTKY]

GUD35 - 85PS/A-T, GUD100 - 160PHS/A-T

OUTDOOR UNITS: GUD35 - 100W/NhA-T, GUD100 - 160W/NhA-X



DŮLEŽITÁ POZNÁMKA:

Před instalací a použitím vašeho nového klimatizačního zařízení si pečlivě přečtěte tento návod. Návod si pak dobře uložte pro další použití.

Obsah

1 Bezpečnostní pokyny	3
2 Popis produktu	6
2.1 Celkový vzhled	6
2.2 Provozní podmínky	6
2.3 Standardní příslušenství	7
3 Údržba	8
3.1 Problémy, které nejsou způsobeny závadami klimatizačního zařízení	8
3.2 Kód poruchy	10
3.3 Údržba jednotky	12
3.4 Poprodejní služby	13

DŮLEŽITÁ POZNÁMKA:

Před instalací a použitím vašeho nového klimatizačního zařízení si pečlivě přečtěte tento návod. Návod si pak dobře uložte pro další použití.



GWP:
R32:675

Tento symbol označuje, že tento produkt nesmí být v zemích EU vyhozen do běžného komunálního odpadu. Aby se zabránilo možnému poškození životního prostředí nebo zdraví lidí kvůli nekontrolovanému ukládání odpadu, předejte ho odpovědně k recyklaci, abyste podpořili trvale udržitelné opětovné využití materiálních zdrojů. Pro odložení použitého zařízení využijte příslušnou sběrnou odpadu nebo kontaktujte prodejce, u kterého byl produkt zakoupen. Ti mohou převzít tento produkt pro ekologicky šetrnou recyklaci.

PRO UŽIVATELE

Děkujeme, že jste si vybrali výrobek společnosti Gree. Před instalací a použitím tohoto výrobku si pečlivě přečtěte tento návod, abyste uměli zařízení správně používat. Abychom vám pomohli výrobek správně nainstalovat, používat a dosáhnout očekávaných provozních výsledků, uvádíme následující pokyny:

- Toto zařízení mohou používat také děti starší 8 let a osoby se sníženými fyzickými, smyslovými nebo mentálními schopnostmi, nebo osoby s nedostatečnými zkušenostmi a znalostmi, pokud jsou pod dozorem nebo pokud byly poučeny, jak zařízení bezpečně používat a jsou si vědomy možných rizik. Děti si nesmí se zařízením hrát. Čištění a uživatelskou údržbu zařízení nesmí provádět děti bez dozoru.
- Aby byl zajištěn spolehlivý provoz, může toto zařízení spotřebovávat určité množství energie i v pohotovostním stavu pro zachování normální komunikace systému a přehřívání chladiva a maziva. Pokud zařízení nebude po dlouho dobu používáno, odpojte napájení. Před obnovením provozu připojte napájení v dostatečném předstihu, aby se zařízení stačilo přehřát.
- Zvolte správně vhodný model zařízení podle daného provozního prostředí, jinak mohou nastat nějaké potíže.
- Tento výrobek prošel před expedicí od výrobce přísnou kontrolou a provozními testy. Zařízení nikdy sami nerozebírejte, aby se zabránilo škodám způsobeným neodbornou demontáží a kontrolou, které mohou narušit jeho normální provoz. V případě potřeby můžete kontaktovat specializované servisní středisko naší firmy.
- Neponeseme žádnou odpovědnost za zranění osob, ztrátu majetku a škody způsobené nesprávným používáním výrobku, například chybnou instalací a konfigurací, nevhodnou údržbou, porušením příslušných zákonů, předpisů a průmyslových norem, nedodržováním pokynů v tomto návodu atd.
- Pokud dojde k závadě výrobku a nelze jej dále používat, kontaktujte co možná nejdříve naše servisní středisko a poskytněte mu následující informace.
 - Údaje na výrobním štítku (model, výkon chlazení/topení, výrobní číslo, datum výroby).
 - Stav při závadě (popište situaci před a po vzniku poruchy).
- Všechny obrázky a informace v návodu k obsluze jsou pouze orientační. Abychom výrobek vylepšili, stále jej zdokonalujeme a inovujeme. Máme právo provádět občas potřebné úpravy výrobku z obchodních a výrobních důvodů a vyhrazujeme si právo upravovat obsah návodu bez předchozího upozornění.
- Zařízení nesmí být instalováno v prádelně.
- Pokud je napájecí kabel poškozený, musí být vyměněn výrobcem, autorizovaným servisem nebo osobou s příslušnou kvalifikací, aby se omezilo možné riziko.
- GREE EL. APPLIANCES nepřebírá žádnou odpovědnost za zranění osob, majetkovou ztrátu nebo poškození zařízení způsobené nesprávnou instalací a uvedením do provozu, nevhodnou údržbou nebo nedodržováním příslušných státních norem, předpisů a vyhlášek, průmyslových norem a požadavků v tomto návodu.
- Konečné právo interpretovat tento návod k obsluze patří společnosti GREE ELECTRIC APPLIANCES, INC. OF ZHUHAI.

1 BEZPEČNOSTNÍ POKYNY

Dodržujte následující bezpečnostní pokyny:

ZVLÁŠTNÍ VAROVÁNÍ

- Dodržujte předpisy pro nakládání s chladivem.
- Zařízení nedemontujte a neodhazujte do ohně.
- Pro urychlení procesu odmrazování nebo pro čištění zařízení nepoužívejte žádné jiné prostředky, než jaké jsou doporučeny výrobcem.
- Mějte na paměti, že chladivo nemusí vydávat zápach.
- Zařízení má být nainstalováno, provozováno nebo uloženo v místnosti s podlahovou plochou větší než $X \text{ m}^2$ (viz část 3.1.1).
- Zařízení musí být umístěno v místnosti, kde nehrozí trvalé nebezpečí vznícení hořlavých látek (například otevřený oheň, spuštěný plynový hořák nebo elektrické topení s žhavými spirálami).



ZAKÁZÁNO: Označuje zakázanou činnost. Nedodržení může způsobit vážné škody nebo smrt osob.



VAROVÁNÍ: Pokud není přísně dodržováno, hrozí vážné poškození jednotky nebo zranění osob.



POZNÁMKA: Pokud není přísně dodržována, hrozí lehké nebo střední poškození jednotky nebo zranění osob.



POVINNÉ: Označuje příkázanou činnost. Nedodržení může způsobit zranění osob nebo poškození majetku.



VAROVÁNÍ!

Tento produkt nesmí být nainstalováno v prostředí, kde jsou korozivní, hořlavé nebo výbušné látky, nebo v místě se specifickými podmínkami, například v kuchyni, jinak dojde k ovlivnění normálního provozu nebo zkrácení životnosti zařízení nebo dokonce k požáru nebo vážnému zranění. Na výše uvedených místech s neobvyklými podmínkami použijte speciální klimatizační zařízení s antikorozií úpravou a v nevýbušném provedení.

Před použitím zařízení si důkladně přečtěte tento návod k obsluze.



Zařízení je naplněno hořlavým chladivem R32 (GWP: 675).



Před použitím zařízení si nejprve přečtěte návod k obsluze.



Před instalací klimatizačního zařízení si přečtěte návod k obsluze.



Před opravou klimatizačního zařízení si přečtěte návod k obsluze. Obrázky v tomto návodu jsou jen orientační a mohou se lišit od skutečného vzhledu zařízení. Řiďte se podle skutečného vzhledu zařízení.

ZAKÁZÁNO

- Klimatizační zařízení je třeba uzemnit, aby se zabránilo úrazu elektrickým proudem. Nepřipojujte zemnicí vodič na plynové nebo vodovodní potrubí, bleskosvod nebo uzemnění telefonní linky.
- Zařízení je třeba skladovat v dobře větraném prostoru, jehož velikost odpovídá specifikovanému objemu provozní místnosti.
- Zařízení musí být umístěno v místnosti, kde nehrozí trvalé nebezpečí vznícení hořlavých látek (například otevřený oheň, spuštěný plynový hořák nebo elektrické topení s žhavými spirálami).
- S veškerými obalovými a přepravními materiály včetně hřebíků, kovových a dřevěných částí a plastových obalových materiálů je třeba zacházet bezpečně podle příslušných předpisů.

VAROVÁNÍ!

- Provedte instalaci podle tohoto návodu. Instalaci smí provádět jen autorizovaní pracovníci v souladu s příslušnými platnými normami a předpisy.
- Každá osoba, která se podílí na manipulaci s okruhem chladiva, by měla mít aktuální platné osvědčení od příslušného pověřeného orgánu, které uznává její způsobilost bezpečně manipulovat s chladivem v souladu s příslušnými platnými předpisy.
- Servis smí být prováděn pouze podle doporučení výrobce. Údržbu a opravy vyžadující pomoc jiných kvalifikovaných pracovníků je třeba provádět pod dohledem osoby, která má kvalifikaci pro používání hořlavých chladiv.
- Zařízení musí být nainstalováno podle státních elektrotechnických norem, předpisů a vyhlášek.
- Při pevně připojeném přívodu napájení je do obvodu zapotřebí zařadit vypínač (odpojovač), který přerušuje všechny póly a jehož parametry odpovídají parametrům připojeného klimatizačního zařízení.
- Klimatizační zařízení je třeba při skladování chránit proti náhodnému mechanickému poškození.
- Pokud je místo pro potrubí klimatizačního zařízení příliš malé, proveďte opatření na ochranu před fyzickým poškozením trubek.
- Při instalaci používejte doporučené příslušenství a součásti, jinak může dojít k unikání vody, úrazu elektrickým proudem nebo požáru.
- Nainstalujte klimatizační zařízení na bezpečné místo, které udrží váhu jednotky. Nevhodná instalace může způsobit pád klimatizačního zařízení a zranění osob.
- Pro napájení zařízení použijte samostatný napájecí okruh. Pokud je napájecí kabel poškozený, musí být vyměněn výrobcem, autorizovaným servisem nebo osobou s podobnou kvalifikací.
- Klimatizační zařízení je možné čistit, jen když je vypnuté a odpojené od napájení, jinak může dojít k úrazu elektrickým proudem.
- Čištění nebo údržbu klimatizačního zařízení nesmí provádět děti bez dozoru.
- Neměňte nastavení snímače tlaku nebo jiných ochranných prvků. Pokud jsou ochranné prvky nevhodně nastaveny nebo jinak vyřazeny z provozu, může dojít k požáru nebo dokonce k explozi.

- Nemanipulujte s klimatizačním zařízením, když máte mokré ruce. Klimatizační zařízení neumývejte vodou a chraňte je před stříkající vodou, jinak může nastat porucha nebo úraz elektrickým proudem.
- Nesušte filtr nad otevřeným plamenem nebo pomocí horkého vzduchu, jinak se filtr může deformovat.
- Pokud je jednotka nainstalována v malém prostoru, proveďte preventivní opatření, aby se zabránilo překročení bezpečné úrovně koncentrace chladiva. Při úniku velkého množství chladiva by mohlo dojít k explozi.
- Při instalaci nebo přemísťování zařízení dbejte na to, aby se do chladicího okruhu nedostal jiný plyn než určené chladivo, např. vzduch. Přítomnost jakýchkoli cizích materiálů způsobí abnormální změnu tlaku nebo dokonce explozi a následné zranění osob.



POZNÁMKA

- Nestrkejte prsty nebo jiné předměty do otvorů mřížky na přívodu nebo výfuku vzduchu.
- Použijte vhodné ochranné prostředky, než se dotknete trubky chladiva, jinak si můžete poranit ruce.
- Vedte trubky chladiva podle pokynů v návodu k obsluze.
- Nikdy nezastavujte klimatizační zařízení přímo vypnutím jeho napájení.
- Vyberte vhodnou měděnou trubku podle požadavků na tloušťku trubky.
- Vnitřní jednotka může být nainstalována pouze v interiéru, zatímco venkovní jednotka může být nainstalována v interiéru nebo venku. Nikdy neinstalujte klimatizační zařízení na následujících místech:
 - Místa, kde je olejová mlha nebo kapalná rozpouštědla: Plastové díly by se mohly poškodit a odpadnout nebo by mohlo dokonce dojít k úniku vody.
 - Místa, kde jsou plyny s korozivními účinky: Měděné trubky nebo pájené části by mohly zkorodovat, a to by způsobilo únik chladiva.
- Přijměte vhodná opatření na ochranu venkovní jednotky proti malým zvířatům, která by mohla poškodit elektrické součásti a způsobit poruchu klimatizačního zařízení.



POVINNÉ

- Pokud má být používán kabelový ovladač, musí být nainstalován před připojením napájení jednotky, jinak nemusí jít použít.
- Při instalaci vnitřní jednotky dbejte na to, aby byla dostatečně daleko od televizoru, zářivek a zdrojů elektromagnetických vln.
- Pro čištění krytu klimatizačního zařízení používejte pouze měkkou suchou utěrku nebo utěrku navlhčenou neutrálním čisticím prostředkem.
- Před spuštěním při nízké teplotě nechejte jednotku připojenou 8 hodin k napájení. Neodpojujte napájení, pokud zařízení zastavujete jen na krátkou dobu, např. na jednu noc (důvodem je ochrana kompresoru).

2 POPIS PRODUKTU

2.1 Celkový vzhled

Vnitřní jednotka

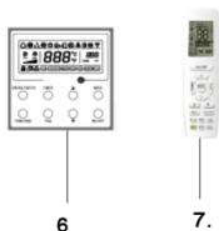
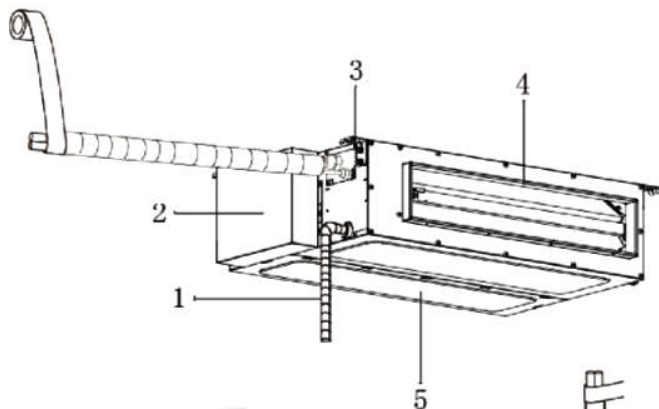

Venkovní jednotka

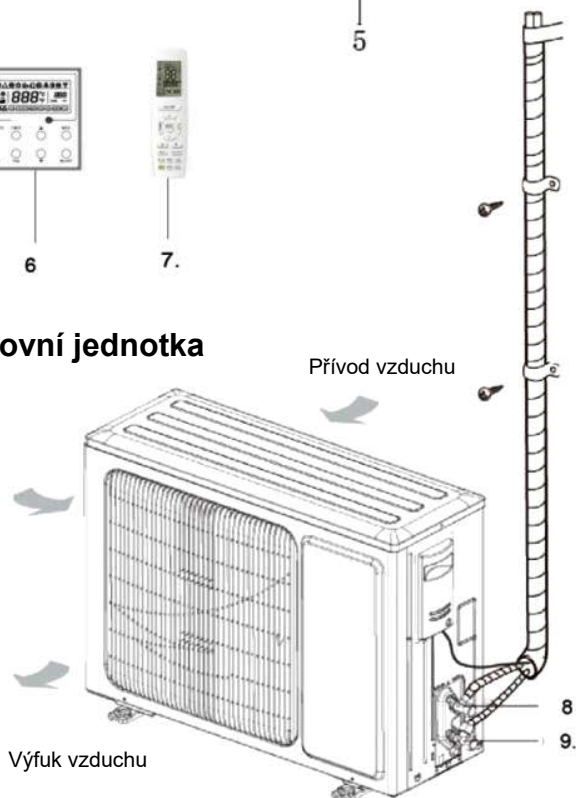

1. Odtoková trubka
2. Elektrická skříňka
3. Držák
4. Výfuk vzduchu
5. Přívod vzduchu
6. Kabelový ovladač
7. Bezdrátový ovladač
8. Trubka kapaliny
9. Trubka plynu



POZNÁMKA









- Propojovací trubky, odtokovou trubku, napájecí kabel a vzduchovod pro tuto jednotku musí připravit uživatel.
- Jednotka je standardně vybavena přípojkou pro vzduchovod s obdélníkovým průřezem.

2.2 Provozní podmínky

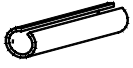

	Chlazení (DB)	Topení (DB)
Venkovní teplota	-20 °C až 48 °C	-20 °C až 24 °C
Teplota v místnosti	≥16 °C	≤ 30 °C

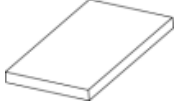
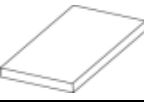
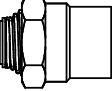
2.3 Standardní příslušenství

Příslušenství vnitřní jednotky

Č.	Název	Vzhled	Počet	Použití
1	Kabelový ovladač		1	Pro ovládání vnitřní jednotky
2	Matice s podložkou		4	Pro upevnění závěsu na kryt jednotky.
	Matice		4	Používá se spolu se zavěšovacím šroubem pro instalaci jednotky.
3	Podložka		4	Používá se spolu se zavěšovacím šroubem pro instalaci jednotky.
5	Izolace		1	Pro izolaci trubky plynu.
6	Izolace		1	Pro izolaci trubky kapaliny.
7	Upevňovací pásek		8	Pro upevnění izolace
8	Pěnová izolace		2	Pro izolaci odtokové trubky.
9	Pěnová izolace		1	Pro izolaci přívodu čerstvého vzduchu (jen pro ASD-36-60BI)
10	Matice jištěná proti uvolnění		1	Pro připojení trubky plynu.
11	Matice jištěná proti uvolnění		1	Pro připojení trubky kapaliny.

Příslušenství venkovní jednotky

Č.	Název	Vzhled	Počet	Použití
1	Zátka odtoku		1 nebo 3	Pro uzavření nepoužitého odtokového otvoru.
2	Vývod odtoku	 nebo 	1	Pro připojení odtokové trubky z tvrdého PVC.

3 ÚDRŽBA

3.1 Problémy, které nejsou způsobeny závadami klimatizačního zařízení

1. Pokud klimatizační zařízení nepracuje normálně, zkontrolujte před provedením údržby nejprve následující body:

Problém	Příčina	Nápravné opatření
Klimatizační zařízení nelze spustit.	Pokud jednotku vypnete a pak hned znovu zapnete, kompresor se spustí s 3minutovým zpožděním, aby se zabránilo poškození kompresoru a přetížení systému.	Chvilí počkejte.
	Chybné připojení kabelu.	Připojte vodiče podle schématu zapojení.
	Spálená pojistka nebo vypnutý jistič.	Vyměňte pojistku nebo zapněte jistič.
	Výpadek napájení.	Zapněte zařízení znovu po obnovení dodávky elektřiny.
	Uvolněná napájecí zástrčka.	Zasuňte napájecí zástrčku znovu do zásuvky.
	Vybité baterie v dálkovém ovladači.	Vyměňte baterie.
Málo účinné chlazení nebo topení.	Zablokovaný přívod nebo výfuk vzduchu u vnitřní nebo venkovní jednotky.	Odstraňte překážky a zajistěte dobré proudění vzduchu v okolí vnitřních a venkovních jednotek.
	Nevhodné nastavení teploty.	Nastavte vhodnou teplotu.
	Příliš nízká rychlost ventilátoru.	Nastavte vhodnou rychlost ventilátoru.
	Nevhodný směr proudění vzduchu.	Změňte nastavení lamel pro směrování vzduchu.
	Dveře nebo okna jsou otevřené.	Zavřete je.
	Do místnosti svítí přímé sluneční světlo.	Zatáhněte okenní závěsy nebo žaluzie.
	Příliš mnoho zdrojů tepla v místnosti.	Odstraňte nepotřebné zdroje tepla.
	Špinavý nebo ucpaný filtr.	Zavolejte odborníka pro vyčištění filtru.
	Zablokované přívody nebo výfuky vzduchu jednotek.	Odstraňte překážky, které blokují přívody a výfuky vzduchu u vnitřních a venkovních jednotek.

2. Následující situace nejsou provozní poruchy.

Problém	Doba výskytu	Příčina
Z klimatizačního zařízení vychází pára.	Za provozu.	Jednotka pracuje v prostředí s velkou vlhkostí, vlhký vzduch v místnosti se rychle ochladí.
	Systém se po odmrazování přepne do režimu Topení.	Během odmrazování vznikne trochu vody, která se změní v páru.
Z klimatizačního zařízení se ozývá nějaký zvuk.	Klimatizační zařízení při spuštění provozu bzučí.	Při spuštění provozu budou bzučet některé součásti pro regulaci teploty. Zvuk se po 1 minutě ztiší.
	Když je jednotka zapnuta, vrní.	Když je systém právě spuštěn, chladivo není ustálené. Po 30 sekundách vrnění jednotky zeslábně.
	Asi 20 s poté, co jednotka poprvé spustí režim Topení, nebo při odmrazování během topení je slyšet zvuk „drhnutí“.	Je to zvuk při přepínání směru proudění chladiva u 4cestného ventilu. Zvuk zmizí po přepnutí ventilu.
	Syčení při spuštění nebo zastavení jednotky a slabé syčení během a po zastavení provozu.	Je to zvuk při zastavení proudění plynného chladiva a zvuk odtokového systému.
	Skřípání během a po zastavení provozu.	Kvůli změnám teploty se může roztahovat/smršťovat přední panel a další součásti, a to způsobuje skřípání.
	Syčení, když je jednotka zapnuta nebo náhle zastavena za provozu nebo po odmrazování.	Důvodem je náhlé zastavení nebo změna směru proudění chladiva.
Z klimatizačního zařízení se vyfukuje prach.	Jednotka začala pracovat po dlouhé odstavce.	Spolu se vzduchem se vyfukuje prach nahromaděný v jednotce.
Z klimatizačního zařízení vychází zápach.	Za provozu.	Přes vnitřní jednotku se vyfukuje nahromaděný zápach z místnosti nebo zápach z cigaret.



POZNÁMKA

Zkontrolujte výše uvedené položky a proveďte odpovídající nápravná opatření. Pokud klimatizační zařízení stále funguje špatně, okamžitě je zastavte a kontaktujte místní autorizované servisní středisko Gree. Požádejte naše kvalifikované servisní pracovníky o kontrolu a opravu jednotky.

3.2 Kód poruchy



VAROVÁNÍ!

- Pokud se stane něco neobvyklého (například je cítit nepříjemný zápach), okamžitě zastavte jednotku a odpojte ji od napájení. Pak kontaktujte autorizované servisní středisko Gree. Pokud jednotka pokračuje v provozu v abnormálních situacích, může se poškodit a způsobit úraz elektrickým proudem nebo požár.
- Klimatizační zařízení sami neopravujte. Nesprávná údržba může způsobit úraz elektrickým proudem nebo požár. Kontaktujte autorizované servisní středisko Gree a požádejte o opravu kvalifikované servisní pracovníky.

Pokud se na panelu displeje nebo kabelového ovladače zobrazuje kód poruchy, zjistěte význam kódu poruchy podle následující tabulky.

Číslo	Kód poruchy	Porucha
1	E1	Ochrana proti vysokému tlaku kompresoru
2	E2	Ochrana proti zamrznání vnitřní jednotky
3	E3	Ochrana proti nízkému tlaku kompresoru, ochrana proti nedostatku chladiva a režim odčerpávání chladiva
4	E4	Ochrana proti vysoké teplotě na výtlaku kompresoru
5	E6	Porucha komunikace
6	E8	Závada motoru ventilátoru vnitřní jednotky
7	E9	Ochrana proti přetečení vody
8	F0	Porucha snímače okolní teploty u vnitřní jednotky
9	F1	Porucha snímače teploty výparníku
10	F2	Porucha snímače teploty kondenzátoru
11	F3	Porucha snímače venkovní teploty
12	F4	Porucha snímače teploty na výtlaku
13	F5	Porucha snímače teploty kabelového ovladače
14	C5	Porucha propojovacího můstku vnitřní jednotky
15	EE	Porucha paměťového čipu vnitřní nebo venkovní jednotky
16	PF	Porucha snímače elektrické skříňky
17	H3	Ochrana proti přetížení kompresoru
18	H4	Přetížení
19	H5	Ochrana IPM
20	H6	Závada DC motoru ventilátoru
21	H7	Ochrana proti ztrátě synchronizace napájecího modulu
22	HC	Ochrana PFC
23	Lc	Porucha při spuštění

Číslo	Kód poruchy	Porucha
24	Ld	Ochrana proti chybnému pořadí fází na kompresoru
25	LF	Ochrana napájení
26	Lp	Nekompatibilita mezi vnitřní a venkovní jednotkou
27	U7	Porucha přepínání 4cestného ventilu
28	P0	Ochrana proti resetování napájecího modulu
29	P5	Ochrana proti nadproudu
30	P6	Porucha komunikace mezi řídicím a napájecím modulem
31	P7	Porucha snímače napájecího modulu
32	P8	Ochrana proti vysoké teplotě napájecího modulu
33	P9	Ochrana proti průchodu nulou
34	PA	Ochrana AC proudu
35	Pc	Chyba proudu napájecího modulu
36	Pd	Ochrana připojení snímače
37	PE	Ochrana při teplotním driftu
38	PL	Ochrana proti nízkému napětí sběrnice
39	PH	Ochrana proti vysokému napětí sběrnice
40	PU	Závada nabíjecího okruhu
41	PP	Abnormální vstupní napětí
42	ee	Závada paměťového čipu napájecího modulu
43	C4	Porucha propojovacího můstku venkovní jednotky
44	dJ	Ochrana proti výpadku fáze a špatnému pořadí fází
45	oE	Porucha venkovní jednotky, specifikace poruchy viz indikátor stavu venkovní jednotky
46	EL	Nouzové zastavení (požární alarm)



POZNÁMKA

Když je jednotka připojena ke kabelovému ovladači, bude se kód chyby zobrazovat zároveň také na něm.

3.3 Údržba jednotky

VAROVÁNÍ!

- Každodenní údržbu smí provádět pouze odborníci.
- Než se dotknete jakéhokoli vodiče, ujistěte se, že je odpojeno napájení.
- Dbejte na to, aby v blízkosti jednotky nebyly žádné hořlavé předměty.
- Pro čištění klimatizačního zařízení nepoužívejte organická rozpouštědla.
- Pokud potřebujete vyměnit nějaký díl, požádejte odborníka, aby provedl opravu s použitím originálního dílu od výrobce, aby byla zaručena kvalita jednotky.
- Nesprávné zacházení může způsobit poškození jednotky, úraz elektrickým proudem nebo požár.
- Chraňte zařízení před navlhnutím, jinak může dojít k úrazu elektrickým proudem. Nikdy neoplachujte zařízení vodou.

POZNÁMKA

- Před čištěním se ujistěte, že je jednotka zastavena. Vypněte jistič nebo odpojte napájecí zástrčku, jinak může dojít k úrazu elektrickým proudem.
- Neumývejte klimatizační zařízení vodou, jinak může dojít k požáru nebo úrazu elektrickým proudem.
- Při čištění filtru postupujte opatrně. Dávejte dobrý pozor, pokud musíte pracovat ve velké výšce.

3.3.1 Čištění filtrační mřížky

Čistěte jednotku častěji, pokud je nainstalována v místnosti s velmi znečištěným vzduchem. (Filtr by se měl za normálních podmínek čistit jednou za půl roku.)

Pokud již filtr nejde vyčistit, vyměňte jej. (Náhradní vzduchový filtr je doplňkové vybavení.)

1. Vyjmutí vzduchového filtru ze vzduchovodu.
2. Čištění vzduchového filtru

Odstraňte prach ze vzduchového filtru pomocí vysavače a šetrně ho opláchněte studenou vodou. Nepoužívejte čisticí prostředky nebo horkou vodu, aby se filtr nepoškodil nebo nezdeformoval. Po vyčištění nechte filtr uschnout na stinném místě.

Zatlačte filtr přívodu vzduchu směrem dolů k izolaci vodičí drážky. Zařízení má dva nebo tři filtry přívodu vzduchu.

3. Nasazení vzduchového filtru.

Nainstalujte filtr zpět na původní místo.

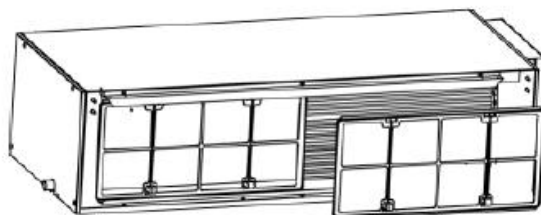

3.3.2 Tepelný výměník venkovní jednotky

Provádějte čištění tepelného výměníku venkovní jednotky pravidelně nejméně každé dva měsíce. Očistěte prach a nečistoty na povrchu tepelného výměníku pomocí lapače prachu a nylonového kartáče. Pokud máte k dispozici zdroj stlačeného vzduchu, použijte pro odfoukání prachu z povrchu tepelného výměníku stlačený vzduch. Nepoužívejte pro čištění vodu.

3.3.3 Odtoková trubka

Pravidelně kontrolujte, zda není odtoková trubka ucpaná, aby mohla zkondenzovaná voda dobře odtékat.

3.3.4 Pokyny pro zahájení provozní sezóny

1. Zkontrolujte, zda není přívod/výfuk vzduchu vnitřní/venkovní jednotky zablokovaný.
2. Zkontrolujte, zda je uzemnění spolehlivě připojeno.
3. Zkontrolujte, jsou baterie v dálkovém ovladači nabité.
4. Zkontrolujte, zda je správně nainstalována mřížka vzduchového filtru.
5. Pokud se má jednotka spouštět po dlouhé odstávce, zapněte napájení klimatizačního zařízení 8 hodin před spuštěním provozu, aby se předešlo skříň kompresoru venkovní jednotky.
6. Zkontrolujte, zda je venkovní jednotka pevně nainstalována, a pokud ne, kontaktujte autorizované servisní středisko Gree.

3.3.5 Pokyny pro ukončení provozní sezóny

1. Odpojte napájení klimatizačního zařízení.
2. Očistěte filtrační mřížky, vnitřní a venkovní jednotky.
3. Odstraňte prach a nečistoty ve vnitřních a venkovních jednotkách.
4. Pokud je na venkovní jednotce rez, natřete rezavé místo barvou, aby se rez nešířila.

3.4 Poprodejní služby

Pokud se u zakoupeného klimatizačního zařízení vyskytnou jakékoli problémy s kvalitou nebo jiné problémy, obraťte se na místní oddělení poprodejních služeb Gree.

ZPĚTNÝ ODBĚR ELEKTROODPADU



Uvedený symbol na výrobku nebo v průvodní dokumentaci znamená, že použité elektrické nebo elektronické výrobky nesmí být likvidovány společně s komunálním odpadem. Za účelem správné likvidace výrobku jej odevzdejte na určených sběrných místech, kde budou přijata zdarma. Správnou likvidací tohoto produktu pomůžete zachovat cenné přírodní zdroje a napomáháte prevenci potenciálních negativních dopadů na životní prostředí a lidské zdraví, což by mohly být důsledky nesprávné likvidace odpadů. Další podrobnosti si vyžádejte od místního úřadu nebo nejbližšího sběrného místa.

INFORMACE O CHLADICÍM PROSTŘEDKU

Toto zařízení obsahuje fluorované skleníkové plyny zahrnuté v Kjótském protokolu. Údržba a likvidace musí být provedena kvalifikovaným personálem.

Typ chladicího prostředku: R32

Množství chladicího prostředku: viz přístrojový štítek.

Hodnota GWP: 675 (1 kg R32 = 0,675 t CO₂ eq)

GWP = Global Warming Potential (potenciál globálního oteplování)



Zařízení je naplněno hořlavým chladivem R32.

V případě problémů s kvalitou nebo jiných kontaktujte prosím místního prodejce nebo autorizované servisní středisko.

Tísňové volání – telefonní číslo: 112

VÝROBCE

GREE ELECTRIC APPLIANCES, INC. OF ZHUHAI
West Jinji Rd, Qianshan,
519070 Zhuhai
China

ZÁSTUPCE

GREE Czech & Slovak s.r.o.
Košuličova 778/39
619 00 Brno
Czech Republic
www.greeczech.cz, info@greeczech.cz

SERVISNÍ PODPORA

GREE Czech & Slovak s.r.o.
Košuličova 778/39
Brno, 619 00
Czech Republic
www.greeczech.cz, info@greeczech.cz



